

CONTRA FECHO SUPERIOR CON-610

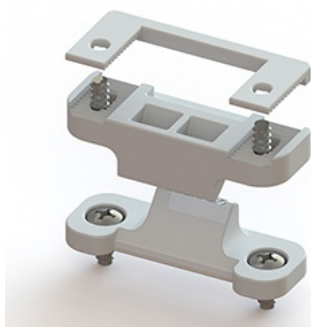

CARACTERÍSTICAS

EMBALAGEM		
COMPONENTES	M. PRIMA	QTDE
CONTA FECHO	POLIMERO	10
PARAFUSOS	INOX	40

CODIFICAÇÃO			
COR	CÓDIGO	CATÁLOGO	SISTEMISTA
PRT	9211034	CTFCON0610PRTE10CJ	
BCO	9211035	CTFCON0610BCOE10CJ	

CONTRA PLACA MARCO

CONTRA FECHO SUPERIOR MARCO

CONTRA FECHO SUPERIOR FOLHA

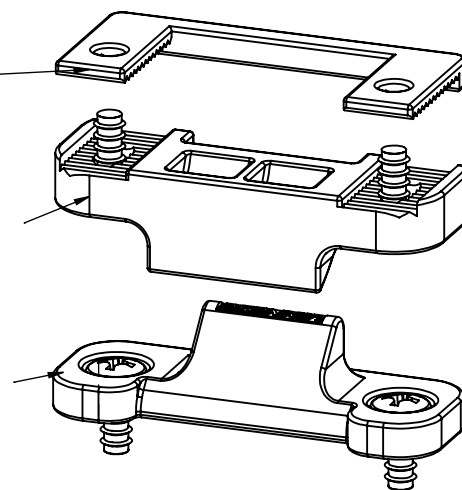

POSIÇÕES DE APLICAÇÃO

PARA JANELAS ATÉ 500MM DE LARGURA UTILIZAR 1 KIT CENTRALIZADO A JANELA

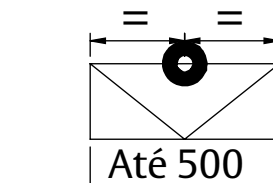

PARA JANELAS ACIMA DE 500mm ATÉ 600mm DE LARGURA UTILIZAR 2 KITS A 150mm DAS EXTREMIDADES INTERNAS DO MARCO

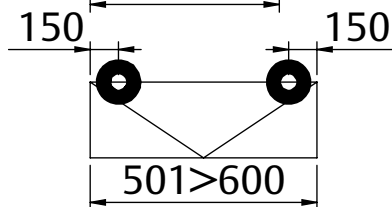

PARA JANELAS ACIMA DE 600mm ATÉ 800mm DE LARGURA UTILIZAR 2 KITS A 200mm DAS EXTREMIDADES INTERNAS DO MARCO

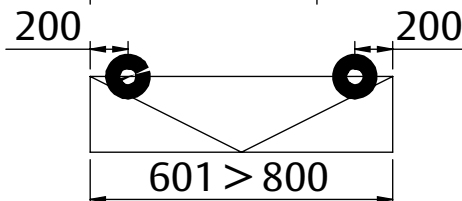

PARA JANELAS ACIMA DE 800mm ATÉ 1200mm DE LARGURA UTILIZAR 3 KITS, 2 KITS A 200mm DAS EXTREMIDADES INTERNAS DO MARCO E UM NO CENTRO DA FOLHA

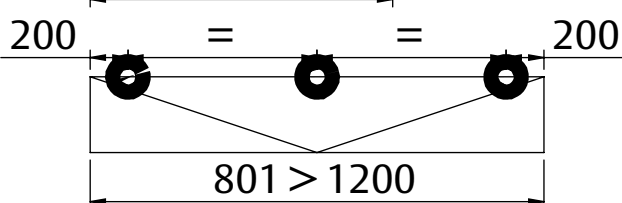

PARA JANELAS ACIMA DE 1200mm ATÉ 1500mm DE LARGURA UTILIZAR 4 KITS, 2 KITS A 200mm DAS EXTREMIDADES INTERNAS DO MARCO E OS OUTROS DOIS DISTRIBUIDOS IGUALMENTE NA FOLHA

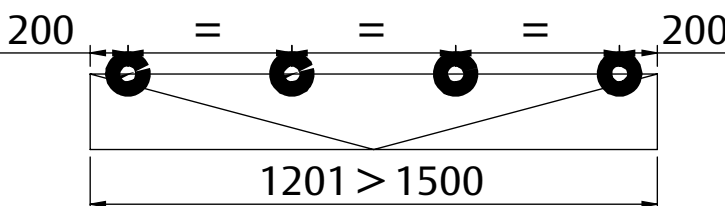

MAXIM-AR
FACHADA

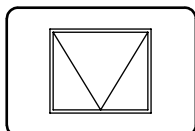

UDINESE
ASSA ABLOY

CONTRA FECHO SUPERIOR CON-610

DIMENSÕES DO PRODUTO

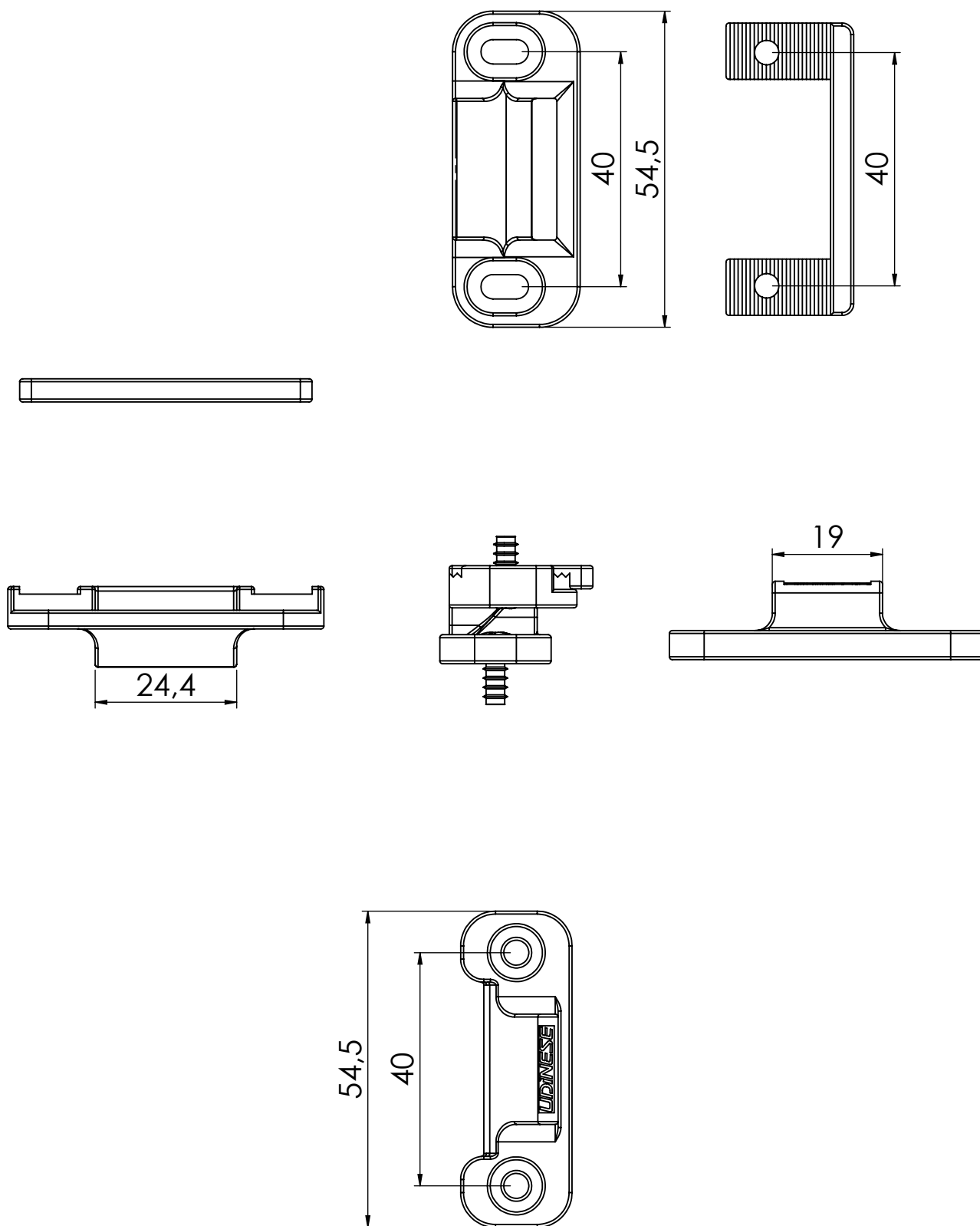

UDINESE
ASSA ABLOY

Reservamos o direito de alterações sem aviso prévio. Todas as medidas em mm. Imagens meramente ilustrativas.

CONTRA FECHO SUPERIOR CON-610



IMAGEM 1

IMAGEM 2

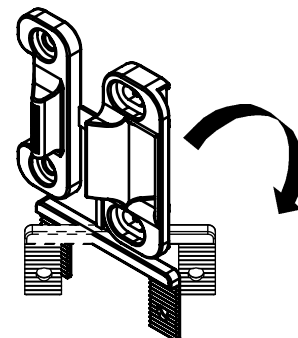
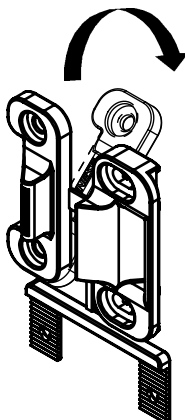
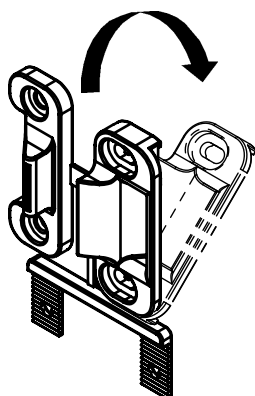
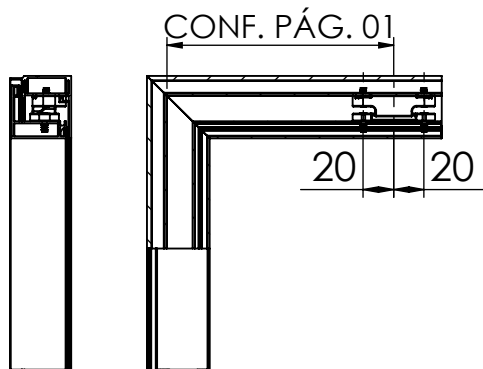

USINAGEM

MARCO

1º- PARA MARCAÇÃO DO CENTRO DO CONTRA FECHO MARCO, CONSIDERAR A DISTÂNCIA A PARTIR DA FACE INTERNA DO MARCO ATÉ O CENTRO DO CONTRA FECHO MARCO. CONSULTAR A DIMENSÃO NA PÁGINA 01 OBSERVANDO A LARGURA DA FOLHA E A QUANTIDADE DE CONTRA FECHO A SEREM UTILIZADOS.(CONFORME PÁGINA 01)

OBS: AS DIMENSÕES INDICADAS NAS APLICAÇÕES REFEREM-SE AO CENTRO DO COMPONENTE NO SENTIDO DA LARGURA DO MARCO. CONSIDERAR UM DESLOCAMENTO DE 20MM PARA CADA LADO (IMAGEM 2), PARA FURAÇÃO.

2º- MARCAR A FURAÇÃO NO SENTIDO DA ESPESSURA DO VIDRO CONFORME A LINHA DE APLICAÇÃO (CONSULTAR APLICAÇÕES NAS LINHAS).

3º- FURAR COM BROCA DE Ø3,5MM.

FOLHA

1º- PARA MARCAÇÃO DO CENTRO DO CONTRA FECHO FOLHA, CONSIDERAR A DISTÂNCIA A PARTIR DA FACE EXTERNA DA CAIXA DA FOLHA ATÉ O CENTRO DO COMPONENTE.
CONSULTAR A DIMENSÃO NA PÁGINA 01 OBSERVANDO A LARGURA DA FOLHA E A QUANTIDADE DE CONTRA FECHOS A SEREM UTILIZADOS DESCONTANDO A MEDIDA DA CAIXA (IMAGEM 3).

OBS: AS DIMENSÕES INDICADAS NAS APLICAÇÕES REFEREM-SE AO CENTRO DO COMPONENTE NO SENTIDO DA LARGURA DO MARCO. CONSIDERAR UM DESLOCAMENTO DE 20MM PARA CADA LADO (IMAGEM 2), PARA FURAÇÃO. MARCAR A FURAÇÃO NO SENTIDO DA ESPESSURA DO VIDRO CONFORME A LINHA DE APLICAÇÃO (CONSULTAR APLICAÇÕES NAS LINHAS).

2º- FURAR COM BROCA DE Ø3,5MM.

IMAGEM 3

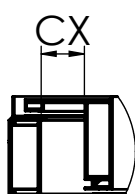

MONTAGEM

MARCO

1º- POSICIONAR A CONTRA PLACA MARCO JUNTO AO CONTRA FECHO SUPERIOR MARCO E PARAFUSAR.

FOLHA

1º- PARAFUSAR O CONTRA FECHO SUPERIOR FOLHA

REGULAGEM

APÓS A MONTAGEM, ARTICULAR A FOLHA E AJUSTAR O CONTRA FECHO A FIM DE GARANTIR A VEDAÇÃO NA PARTE SUPERIOR.

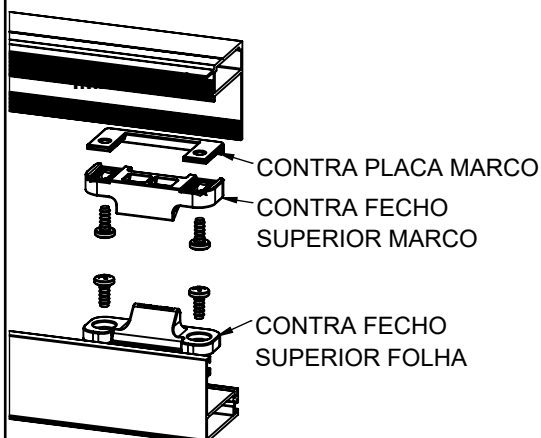

UDINESE
ASSA ABLOY

CONTRA FECHO SUPERIOR CON-610

FACHADA

BELMETAL - ATLANTA 2

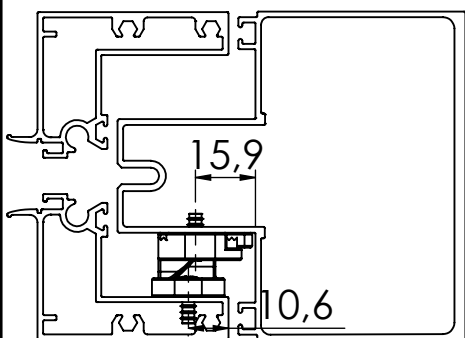

BELMETAL - GRIDSKY

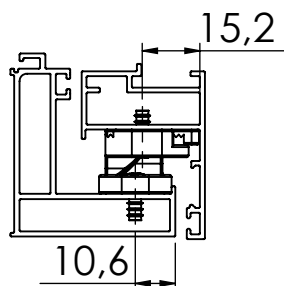

BELMETAL - OFFSET

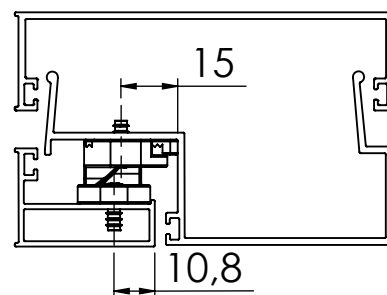

CDA - DA VINCI

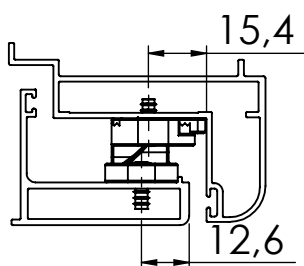

CDA - REMBRANDT

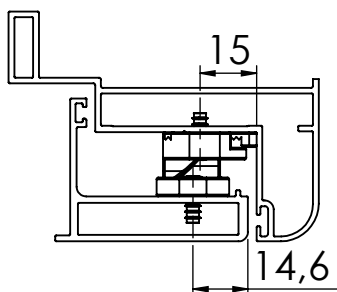

CDA - SHADOW

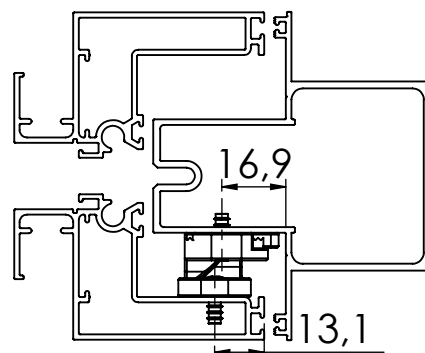

MARIO NEWTON

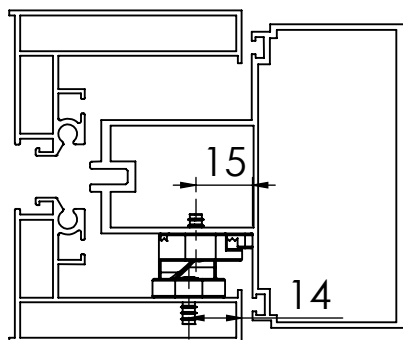

KAWNEER - CITTA DUE

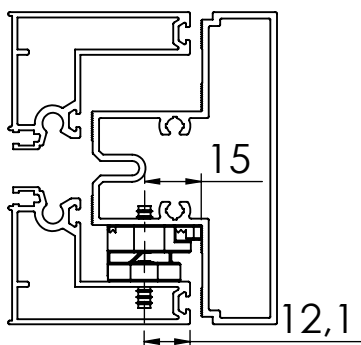

KAWNEER - CITTA

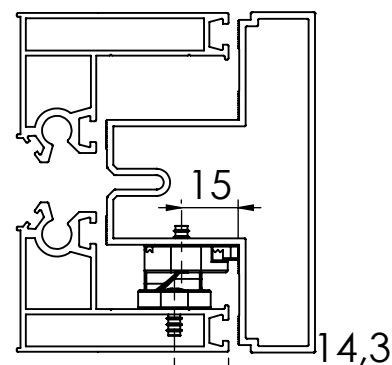

KAWNEER - SOLUTA

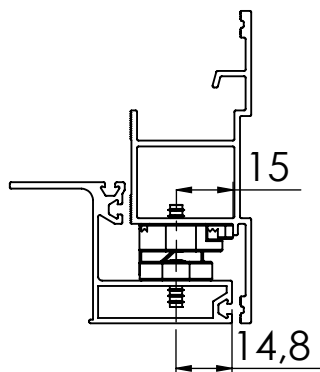

KAWNEER - GRID

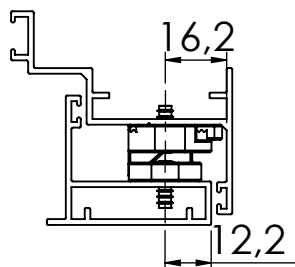

KAWNEER - FACHADA 1

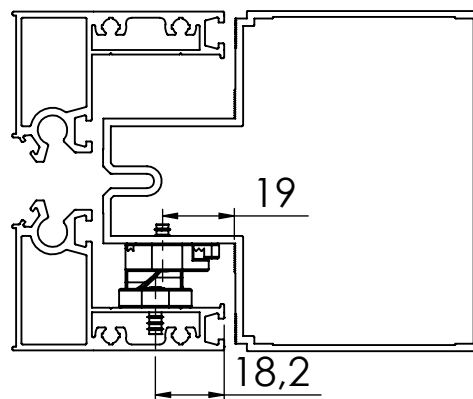

UDINESE
ASSA ABLOY

Reservamos o direito de alterações sem aviso prévio. Todas as medidas em mm. Imagens meramente ilustrativas.

CONTRA FECHO SUPERIOR CON-610

FACHADA

KAWNEER - PV

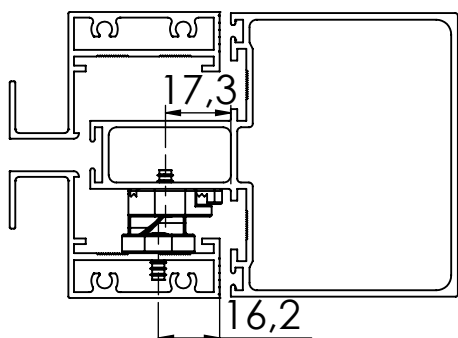

KAWNEER - UNIT

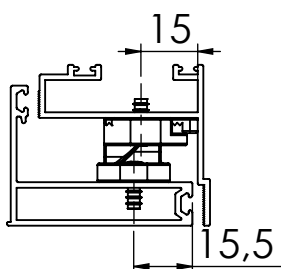

OLGA - GRIDLUK

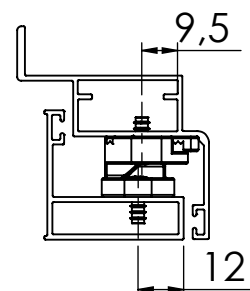

OLGA - STICK

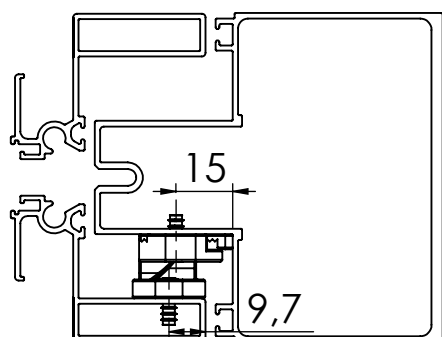

OLGA - UNIK

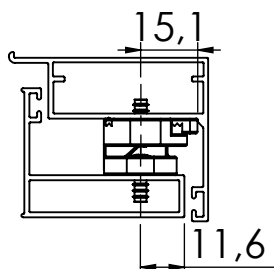

PERFIL - ECOSTICK

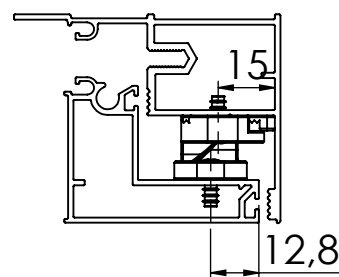

PERFIL - WALL FRAME

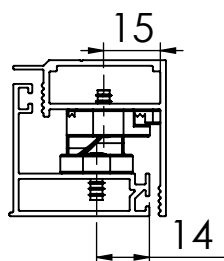

SAPA - AFEAL

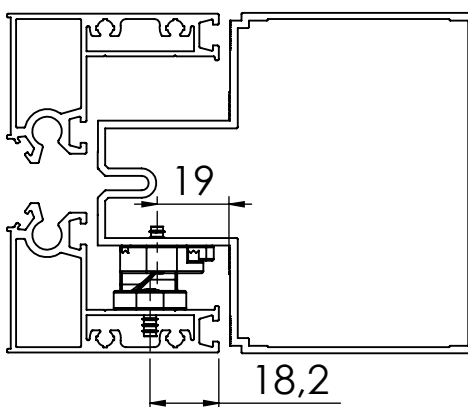

SAPA - ECO FACADE

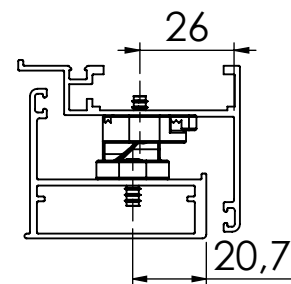

SAPA - ELEGANCE

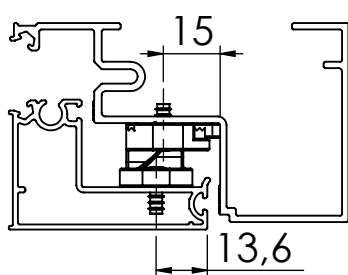

SAPA - OFFICIAL

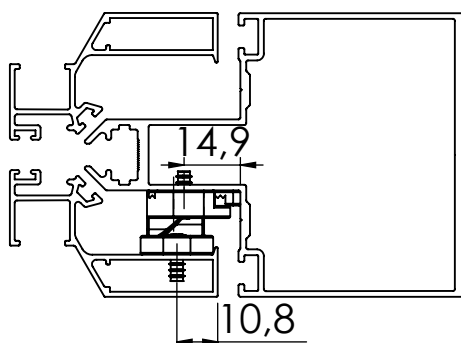

SAPA - STICK

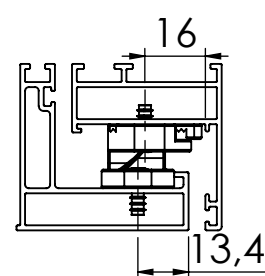

UDINESE
ASSA ABLOY

Reservamos o direito de alterações sem aviso prévio. Todas as medidas em mm. Imagens meramente ilustrativas.

CONTRA FECHO SUPERIOR CON-610

FACHADA

SELTA - GRID

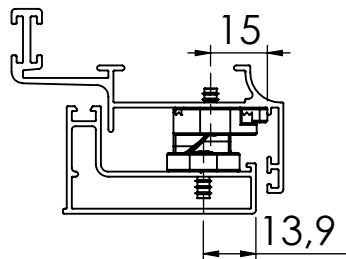

SELTA - UNITIZED

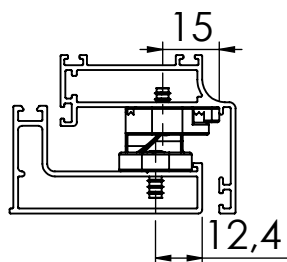

Reservamos o direito de alterações sem aviso prévio. Todas as medidas em mm. Imagens meramente ilustrativas.

UDINESE
ASSA ABLOY