

MAÇANETA MAC6635E24 V2

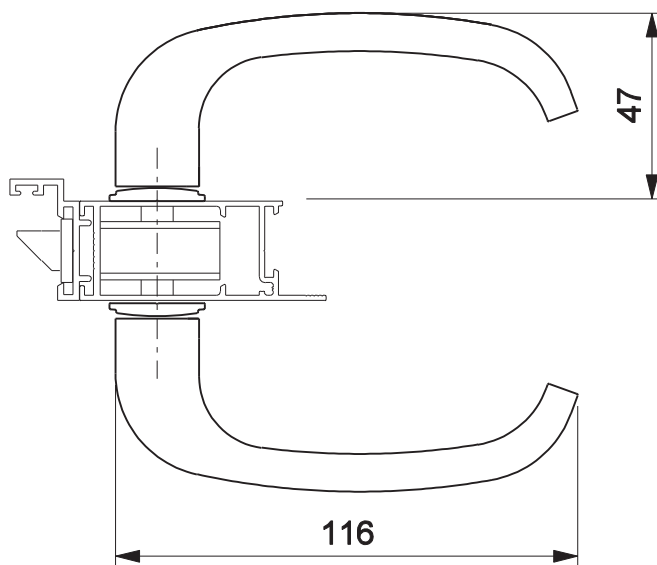

Aplicação



escala 1:2

Características

Componentes	Matéria-prima
Maçaneta	Alumínio
Espelho	Alumínio
Haste bi-partida	Aço
Arruela	Polímero
Parafuso M6x9,5	Inox

Comp. de fixação	Dimensão	Qtde.
Parafuso	A4,2x8ch/ph/inox	4

Embalagem	Conteúdo
	1 Par de maçanetas
	1 Par de espelhos
	2 Arruelas
	4 Parafusos (A4,2x8)
	2 Hastes bi-partida
	1 Chave Allen "L"
	1 Manual de Instrução
	2 Parafusos (M6x8,5)

Codificação			
Cor	Udinese	Catálogo	Alcoa
BCO	9207581	MAC6635V2E24BCO	MAC1004
PTF	9207582	MAC6635V2E24PTF	

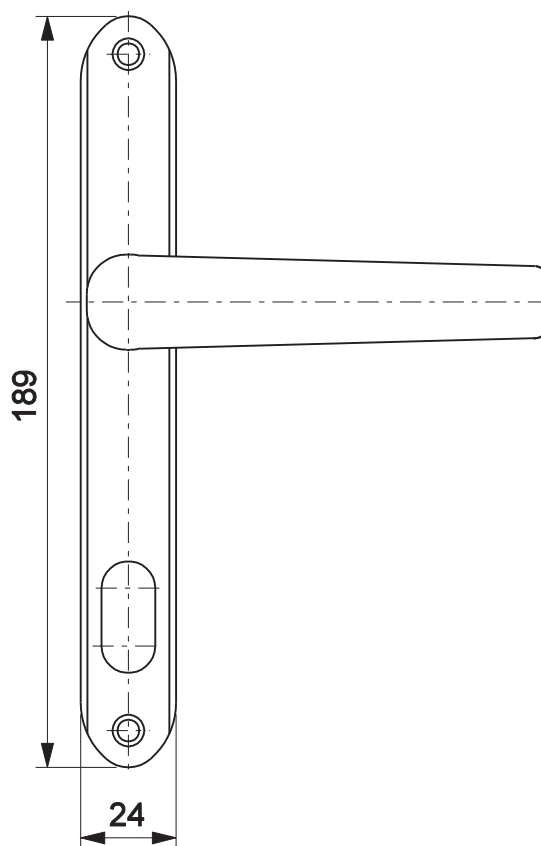
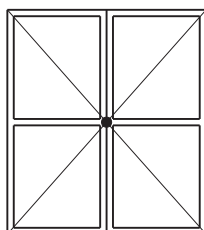

escala 1:2

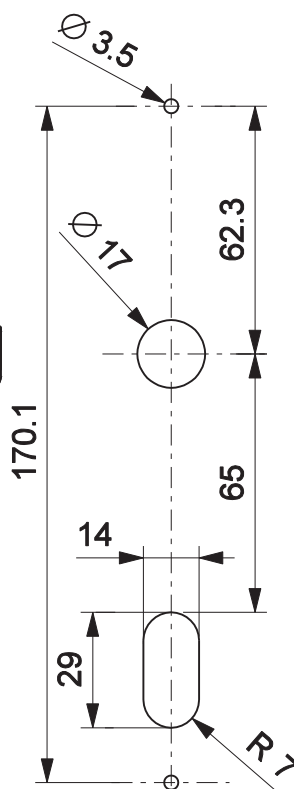

Detalhes de usinagem:
escala 1:2

PORTA DE GIRO
LINHA SUPREMA

UDINESE